

LEVORG

Preise, Technische Daten, Ausstattung

August 2016



SUBARU

Confidence in Motion



Sensationelle 5 Jahre Vollgarantie
auf alle Modelle.



- 5 Jahre Garantie bis 160.000 km
- 5 Jahre Schutzbrief bis 160.000 km
- 12 Jahre Garantie gegen Durchrostung
- 3 Jahre Garantie gegen Oberflächenkorrosion
- 2 Jahre Garantie* auf Original-Ersatzteile und Zubehör

Weltgrößter Allrad-PKW-Hersteller

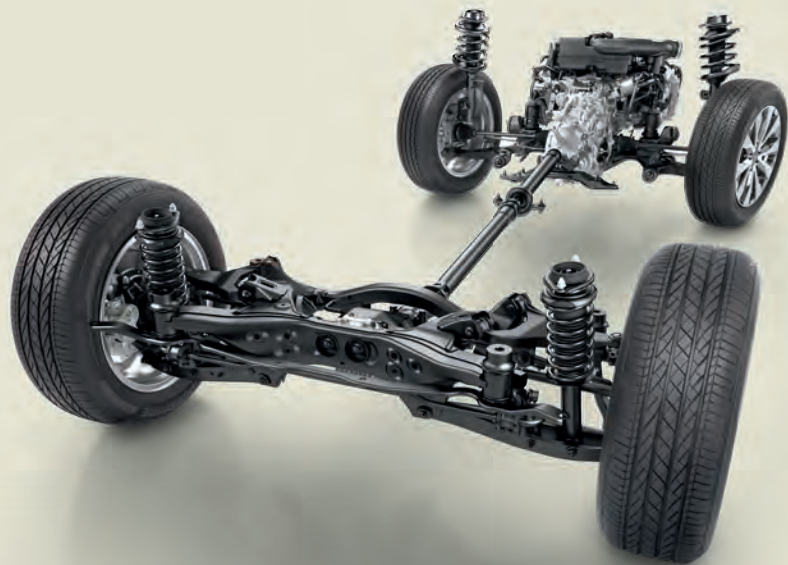

Der Antrieb unseres Erfolges!









Was uns zum größten Allrad-PKW-Hersteller der Welt macht? Unsere zufriedenen Kunden, die von der einzigartigen Technik, der Zuverlässigkeit und Sicherheit unserer Fahrzeuge überzeugt sind. Das belegen auch unsere Erfolge bei Kundenzufriedenheitsuntersuchungen und regelmäßige Bestnoten bei Crashtests verschiedener Institute. Das ist unser Ansporn! Heute und in Zukunft.

Weltgrößter Allrad-PKW-Hersteller

www.subaru.de 

Levorg | Inhalt und Zubehörauswahl

Inhalt	
Zubehör	S. 2
Preise	S. 3
Technische Daten	S. 4
Technik / Sicherheit	S. 7
Innenausstattung	S. 8
Außenausstattung	S. 10
Lackierung und Polster	S. 11
Garantie und Mobilität	S. 12

		Zubehörauswahl			
					
		STI Frontspoiler-Lippe SEFHVA3000	STI Seitenspoilersatz SEFHVA3200	STI Heckspoiler-Lippe SEFHVA3100	Laderaumbeleuchtung H4610VA000
		Die STI Frontspoiler-Lippe verstärkt die Optik und den aerodynamischen Abtrieb. Erhöhung der Stabilität und des Handlings bei höheren Geschwindigkeiten sind das Resultat.	Optimiert die Luftströmung von vorne nach hinten. Bei zusätzlicher Verwendung von Front- und Heckspoiler-Lippen erzeugt dies eine sportliche Bodyline.	Erzeugt wirksam aerodynamischen Abtrieb und ergänzt die Heckdiffusor-Optik um einen zusätzlich sportlichen Look.	Zwei zusätzliche LED-Leuchten, die den Laderaum und den Bereich davor beleuchten, während die Heckklappe geöffnet ist.
		549,00 €	599,00 € <small>*Nicht zusammen mit Aero Schmutzfängersätzen verwendbar.</small>	659,00 € <small>*Nicht zusammen mit Anhängerkupplung verwendbar.</small>	499,00 €
					
		Anhängerkupplung (starr/abnehmbar) L101EVA000 / L101EVA010	Stoßfängerschutzleiste (Kunststoff) E775EVA000	Teppichmattensatz vorne & hinten Premium J505EVA300	Laderaumschalenmatte J515EVA000
		<small>*Nicht zusammen mit STI Heckspoiler-Lippe verwendbar. Elektroeinbausatz zusätzlich notwendig.</small>	Zum Schutz der Stoßfängeroberfläche vor Kratzern beim Ein- und Ausladen.	Passgenaue, hochwertige Teppichmatten mit Levorg Logo für ein luxuriöses Ambiente.	Schützt den Laderaumboden vor Staub und Verschmutzung.
		449,00 / 629,00 €	104,00 €	79,00 € <small>*4-teiliges Set.</small>	55,00 €

Die hier aufgeführten Artikel sind nur eine kleine Auswahl aus dem umfangreichen Original-Zubehörprogramm für den Levorg. Bitte fragen Sie Ihren Subaru-Partner nach dem ausführlichen Prospekt. Das Subaru Original-Zubehör unterliegt strengen Qualitätsnormen und ist speziell für Fahrzeuge der Marke Subaru entwickelt. Deshalb bekommen Sie auf Subaru Original-Zubehör 2 Jahre Garantie. Für Schäden, die durch Verwendung von "Nicht Subaru Original-Zubehör" entstehen, ist jedwede Gewährleistung ausgeschlossen. Die gesetzlichen Rechte des Käufers bleiben daneben uneingeschränkt bestehen. Die Preise sind eine unverbindliche Preisempfehlung des Importeurs in Euro. Der zugrundeliegende Mehrwertsteuersatz ist 19%. Alle Preise verstehen sich ohne Montage und eventuell notwendige Lackierarbeiten sowie TÜV-Kosten. Genaue Informationen hierzu erhalten Sie von Ihrem Subaru-Partner. Bitte fragen Sie Ihren Subaru-Partner auch nach den Zubehör-Paketen mit Preisvorteil. Änderungen vorbehalten.

	Version	Ausstattungspaket	Antriebsart	Kraftstoffart	Leistung	Getriebe	Hubraum	Preise ¹⁾
					kW/PS		ccm	
MODELL								
Levorg	1.6GT	Trend	Allradantrieb	Benzin	125/170	Lineartronic	1600	29.990,- €
		Comfort	Allradantrieb	Benzin	125/170	Lineartronic	1600	32.750,- €
		Sport	Allradantrieb	Benzin	125/170	Lineartronic	1600	36.450,- €
								Preise ¹⁾

SONDERAUSSTATTUNGEN

Metallic-/Perleffektlackierung (bei allen Levorg Modellen ist die Grundfarbe "Pure Red" ohne Aufpreis)	560,- €
Leder-Innenausstattung (Sitze und Kopfstützen komplett in Leder sowie Teile der Tür-Seitenverkleidung; Farbe auf Anfrage)	2.590,- €
Ultraschall-Einparkhilfe, vorne (inkl. Montage und Lackierarbeiten)	639,- €
Ultraschall-Einparkhilfe, hinten (inkl. Montage und Lackierarbeiten)	539,- €
Ultraschall-Einparkhilfe, vorne und hinten (inkl. Montage und Lackierarbeiten)	1.019,- €

Version		1.6GT Trend	1.6GT Comfort	1.6GT Sport
		Lineartronic	Lineartronic	Lineartronic
KRAFTSTOFFVERBRAUCH UND CO₂-EMISSION gemäß EU-Richtlinie 1999/94/EG²⁾				
Verbrauch innerorts	l/100 km	8,3	8,5	8,5
Verbrauch außerorts	l/100 km	6,1	6,3	6,3
Verbrauch kombiniert	l/100 km	6,9	7,1	7,1
CO ₂ -Emission kombiniert	g/km	159	164	164
Energieeffizienz	Effizienzklasse	C	C	C

Die angegebenen Werte wurden nach dem vorgeschriebenen Messverfahren (§2 Nrn. 5, 6, 6a Pkw-EnVKV in der jeweils geltenden Fassung) ermittelt.

Weitere Informationen zum offiziellen Kraftstoffverbrauch und den offiziellen spezifischen CO₂-Emissionen neuer Personenkraftwagen können dem „Leitfaden über den Kraftstoffverbrauch und die CO₂-Emissionen neuer Personenkraftwagen“ entnommen werden, der an allen Verkaufsstellen und bei der Deutschen Automobil Treuhand GmbH, Hellmuth-Hirth-Straße 1, 73760 Ostfildern (www.dat.de) unentgeltlich erhältlich ist.

• = Serienausstattung - = nicht im Lieferprogramm erhältlich ○ = optional gegen Aufpreis lieferbar ¹⁾ Alle Preise verstehen sich als unverbindliche Preisempfehlung des Importeurs in Euro inkl. 19% MwSt. (sofern gesetzlich vorgeschrieben), zzgl. Überführungskosten. ²⁾ Kraftstoffverbrauch/CO₂-Emissionen gemäß EU-Richtlinie 1999/94/EG. Die angegebenen Werte wurden nach dem vorgeschriebenen Messverfahren (§2 Nrn. 5, 6, 6a Pkw-EnVKV in der jeweils geltenden Fassung) ermittelt. ³⁾ Leergewicht ohne Fahrer, je nach Ausstattungsumfang kann sich das Leergewicht erhöhen. ⁴⁾ Bluetooth® ist eine eingetragene Marke von Bluetooth® SIG, Inc. America. ⁵⁾ Nicht erhältlich für das Modell Trend. ⁶⁾ Die Funktionsfähigkeit des Systems hängt von diversen Faktoren ab. Details entnehmen Sie bitte unseren entsprechenden Informationsunterlagen. ⁷⁾ Karten-Updatefunktion. ⁸⁾ Werte in Klammern beziehen sich auf das Modell Trend. ⁹⁾ Die Spracherkennung ist nur für ausgewählte Sprachen verfügbar und kann nicht alle Sprachen unterstützen. * Die gesetzlichen Rechte des Käufers bleiben daneben uneingeschränkt bestehen.

Version/Ausstattungspaket		1.6GT Trend	1.6GT Comfort	1.6GT Sport
		Lineartronic	Lineartronic	Lineartronic
MOTOR				
4-Zylinder-Leichtmetall-Boxermotor, 16V, flüssigkeitsgekühlt		•	•	•
Microprozessorgesteuertes Motormanagement		•	•	•
Turbomotor mit Direkteinspritzung (DIT)		•	•	•
Hubraum	ccm	1600	1600	1600
Leistung	kW (PS) bei U/min.	125 (170) / 4800-5600	125 (170) / 4800-5600	125 (170) / 4800-5600
Maximales Drehmoment	Nm bei U/min.	250/1800-4800	250/1800-4800	250/1800-4800
Bohrung/Hub	mm	78,8x82	78,8x82	78,8x82
Verdichtungsverhältnis		11:1	11:1	11:1
Abgasnorm		Euro 6	Euro 6	Euro 6
Kraftstoffart		Benzin	Benzin	Benzin
Antriebsart		Allradantrieb	Allradantrieb	Allradantrieb
FAHRLEISTUNGEN				
Höchstgeschwindigkeit	km/h	210	210	210
Beschleunigung (0-100 km/h)	sec.	8,9	8,9	8,9
ANHÄNGELAST				
ungebremst	kg	750	750	750
gebremst bis 12% Steigung	kg	1500	1500	1500

Version/Ausstattungspaket		1.6GT Trend	1.6GT Comfort	1.6GT Sport
		Lineartronic	Lineartronic	Lineartronic
ABMESSUNGEN UND GEWICHTE				
Länge	mm	4690	4690	4690
Breite	mm	1780	1780	1780
Höhe	mm	1485	1490	1490
Bodenfreiheit	mm	130	135	135
Radstand	mm	2650	2650	2650
Spurweite vorne	mm	1530	1530	1530
Spurweite hinten	mm	1540	1540	1540
Böschungswinkel vorne/hinten	Grad	14,8/17,2	14,8/17,5	14,8/17,5
Rampenwinkel	Grad	14	14,5	14,5
Dachlast (max.)	kg	80	80	80
Leergewicht ³⁾	kg	1543	1574	1582
Zulässiges Gesamtgewicht	kg	2020	2020	2020
Bereifung		215/50R17 91V	225/45R18 91W	225/45R18 91W
Felgengröße		7Jx17	7,5Jx18	7,5Jx18
Wendekreis	m	11,8	11,8	11,8
Tankinhalt	l	60	60	60

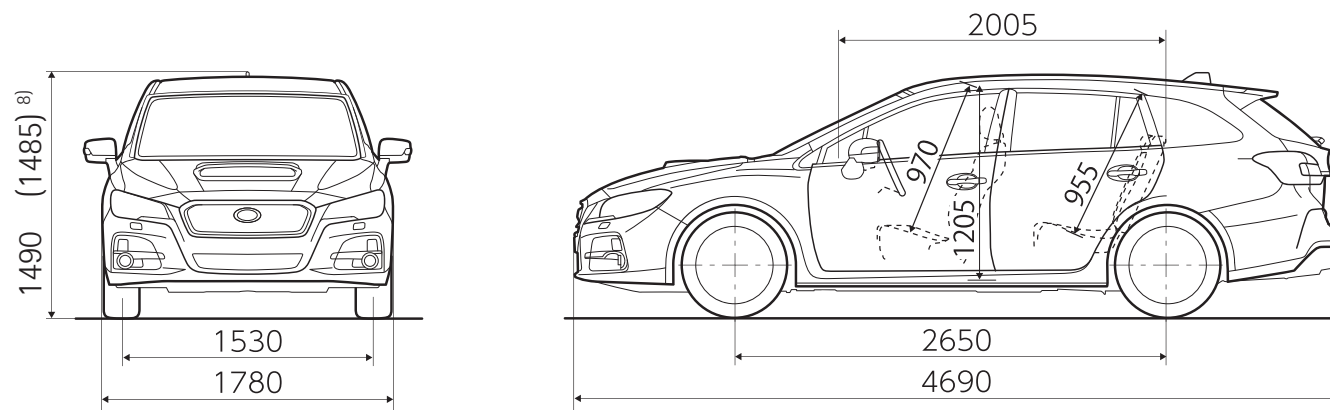

(alle Maße in mm)

Version/Ausstattungspaket		1.6GT Trend	1.6GT Comfort	1.6GT Sport
		Lineartronic	Lineartronic	Lineartronic
GEPÄCKRAUM				
Gepäckraumvolumen	Liter (VDA)	522	522	522
Gepäckraumvolumen bei umgeklappter Rücksitzlehne	Liter (VDA)	1446	1446	1446
Höhe	mm	700	700	700
Länge bis zur Rücksitzlehne (max.)	mm	1040	1040	1040
Länge bei umgeklappter Rücksitzlehne (max.)	mm	1870	1870	1870
Breite (max.)	mm	1360	1360	1360
Breite zwischen den Radhäusern	mm	1060	1060	1060

Version/Ausstattungspaket	1.6GT Trend	1.6GT Comfort	1.6GT Sport
	Lineartronic	Lineartronic	Lineartronic
TECHNIK/SICHERHEIT			
3-Punkt-Automatik-Sicherheitsgurte mit Höhenverstellung, vorne	•	•	•
Adaptive Abstands- und Geschwindigkeitsregelung ⁶⁾	•	•	•
Aktiver Spurhalteassistent ⁶⁾	•	•	•
Antiblockiersystem (ABS)	•	•	•
Automatisch abblendender Innenspiegel	–	•	•
Berg-Anfahrlilfe, elektronisch geregelt (hill assist system)	•	•	•
Bremsassistent, elektronisch	•	•	•
Drehmomentverteilung, elektronisch geregelt (Active Torque Vectoring)	•	•	•
Elektronische Wegfahrsperr	•	•	•
Elektronische Parkbremse	•	•	•
EyeSight-Assistenzmonitor ⁶⁾	–	•	•
EyeSight-Fahrerassistenzsystem ⁶⁾	•	•	•
Fahrdynamikregelung, elektronisch (Vehicle Dynamics Control)	•	•	•
Fahrer- und Beifahrer Front- und Seitenairbags	•	•	•
Fahrer-Knieairbag	•	•	•
Fernlichtassistent	–	•	•
Geschwindigkeitsregelanlage mit Lenkradbedientasten	•	•	•
Kopfairbags (Curtain-Airbags), vorne und hinten	•	•	•
Kopfstützen für alle Passagiere, abnehmbar und vorne in der Neigung verstellbar (5-fach)	•	•	•
Lichtsensor für automatische Abblendlichtschaltung	•	•	•
Lineartronic (stufenloses Automatikgetriebe oder manuell über 6 Stufen schaltbar)	•	•	•
Notbremssystem mit Kollisionswarner ⁶⁾	•	•	•
Permanenter Allradantrieb (Symmetrical AWD)	•	•	•
Querverkehrassistent	–	•	•
Regensensor	•	•	•
Reifendruck-Kontrollsystem (TPMS)	•	•	•
Rückleuchten mit Notbremsanzeige durch Warnblinkautomatik	•	•	•
Rundum-Aufprallschutz	•	•	•
Schaltwippen am Lenkrad	•	•	•
Scheibenbremsen vorne und hinten, innenbelüftet	•	•	•
Servolenkung, elektrisch	•	•	•
SI-Drive (Subaru Intelligent-Drive)	2 mode	2 mode	2 mode
Spurhalte- und Spurleitassistent ⁶⁾	•	•	•
Spurwechselassistent	–	•	•
Stop & Go-Startautomatik	•	•	•
Totwinkelassistent	–	•	•

Levorg | Ausstattung

Version/Ausstattungspaket	1.6GT Trend	1.6GT Comfort	1.6GT Sport
	Lineartronic	Lineartronic	Lineartronic
INNENAUSSTATTUNG			
12-Volt-Steckdose in der Mittelkonsole	•	•	•
Ablagefach mit Getränkehalter in den Türen	•	•	•
Aluminium-Pedale	–	•	•
Audiosystem 7"-Display mit DAB+, CD-Player, 2 USB-Anschlüssen und 6 Lautsprechern	•	•	•
Audiosystem mit Lenkradbedientasten und Spracherkennung ⁹⁾	•	•	•
Außentemperaturanzeige	•	•	•
AUX-IN-Buchse zum Anschluss einer externen Audioquelle	•	•	•
Befestigungsösen im Gepäckraum	•	•	•
Bluetooth®-Schnittstelle ⁴⁾	•	•	•
Cockpit-Zierleisten in schwarz	•	–	–
Cockpit-Zierleisten in Silber-Carbon-Design	–	•	•
DAB+ Digitalradio	•	•	•
Digitaluhr	•	•	•
Fahrer-Informationsanzeige zwischen den Cockpit-Rundinstrumenten	•	•	•
Fahrsitz, elektrisch verstellbar (8-fach)	–	–	•
Fensterheber, vorne und hinten elektrisch, mit Zentralsperre	•	•	•
Freisprecheinrichtung für Mobiltelefone mit Lenkradbedientasten und Spracherkennung ⁹⁾	•	•	•
Gepäckraumabdeckung, ausziehbar (Rollo)	•	•	•
Getränkehalter in der Mittelarmlehne, hinten	•	•	•
Handschuhfach, beleuchtet	•	•	•
Innenraumbeleuchtung mit Zeitverzögerung	•	•	•
ISOFIX-Kindersitzbefestigungen, hinten rechts und links, mit i-Size Standard	•	•	•
Kindersicherung, hinten	•	•	•
Klimaautomatik, für Fahrer und Beifahrer getrennt regelbar (2 Zonen)	•	•	•
Komfortblinker	•	•	•
Kontrastnähte, blau	–	•	•
Leder-Gangwahlhebel	•	–	–
Leder-Gangwahlhebel "Komfort"	–	•	•
Leder-Innenausstattung, individuell	○	○	○
Ledersitze, vorne und hinten	–	–	•
Lenkrad, höhen- und längsverstellbar	•	•	•
Leselampe, vorne und hinten	•	•	•

○ = optional gegen Aufpreis lieferbar; Preis siehe Übersicht "Sonderausstattungen" auf Seite 3

Levorg | Ausstattung

Version/Ausstattungspaket	1.6GT Trend	1.6GT Comfort	1.6GT Sport
	Lineartronic	Lineartronic	Lineartronic
INNENAUSSTATTUNG			
Mittelarmlehne, hinten	•	•	•
Mittelkonsole mit integriertem Staufach, vorne	•	•	•
Multifunktionsdisplay, mehrfarbig (u.a. mit Ladedruckanzeige)	•	•	•
Multifunktionslenkrad	•	•	•
Navigationssystem mit Multi-Touchscreen-Monitor und Subaru Map Update ⁷⁾	–	–	•
Reifen-Reparaturset mit Reifendichtmittel und Kompressor	•	•	•
Rückfahrkamera mit Kamerabild im Radio- oder Navi-Display	•	•	•
Rücksitzlehnen mit Fernentriegelungsfunktion	•	•	•
Rücksitzlehnen, asymmetrisch geteilt umklappbar (60/40)	•	•	•
Rücksitzlehnen, in der Neigung verstellbar	•	•	•
Sitzheizung, vorne	•	•	•
Sonnenblenden mit Kosmetikspiegel, beleuchtet, für Fahrer und Beifahrer	•	•	•
Sport-Lederlenkrad "D-Shape"	•	–	–
Sport-Lederlenkrad "D-Shape Komfort"	–	•	•
Sportsitze, vorne	–	•	•
Start-/Stopp-Knopf (anstelle Zündschloss)	•	•	•
Stoffsitze, vorne und hinten	•	•	–
SUBARU STARLINK-Infotainmentsystem	•	•	•
Tankklappe mit Fernentriegelungsfunktion	•	•	•
Türgriffe innen, verchromt	•	•	•
USB-Anschlüsse (2), hinten	•	•	•

Version/Ausstattungspaket	1.6GT Trend	1.6GT Comfort	1.6GT Sport
	Lineartronic	Lineartronic	Lineartronic
AUSSENAUSSTATTUNG			
Außenspiegel, elektrisch anklappbar	•	•	•
Außenspiegel, elektrisch beheizbar	•	•	•
Außenspiegel, elektrisch einstellbar	•	•	•
Außenspiegel, in Wagenfarbe lackiert	•	–	–
Außenspiegel, silber-matt lackiert	–	•	•
Außenspiegel mit integriertem LED-Blinker	•	•	•
Colorverglasung	•	•	•
Dachantenne "Finne", in Wagenfarbe lackiert	•	•	•
Dachträger-Aufnahmepunkte	•	•	•
Frontgrill, grau (dark metal)	•	–	–
Frontgrill, schwarz	–	•	•
Frontscheiben-Wisch-/Waschanlage, 3-stufig einstellbar mit Automatikbetrieb	•	•	•
Frontscheibenwischer-Enteiser	•	•	•
Glasschiebedach, elektrisch	–	•	•
Halogen-Fernlicht	•	•	•
Heckscheibenheizung	•	•	•
Heckscheiben-Wisch-/Waschanlage, 2-stufig einstellbar mit Intervallbetrieb	•	•	•
Hochdruck-Scheinwerferreinigungsanlage	•	•	•
Keyless-Access-System (schlüsselloser Zugang)	•	•	•
LED-Rücklichter und -Bremsleuchten	•	•	•
LED-Scheinwerfer mit Nachleucht-Funktion (Ausschaltverzögerung)	•	•	•
Leichtmetallfelgen, 17-Zoll, mit Kunststoff-Radzierblende	•	–	–
Leichtmetallfelgen, 18-Zoll	–	•	•
Nebelscheinwerfer	•	•	•
Scheiben hinten, abgedunkelt	•	•	•
Scheinwerferumrandung, silber	•	–	–
Scheinwerferumrandung, schwarz	–	•	•
Sport-Seitenschweller	•	•	•
Stoßstangen, in Wagenfarbe lackiert	•	•	•
Tagfahrlicht	•	•	•
Zentralverriegelung mit Funkfernbedienung und Aktivierungsbestätigung	•	•	•

Levorg | Lackierung und Polster



Crystal White Pearl



Ice Silver Metallic ⁵⁾



Dark Grey Metallic



Crystal Black Silica ⁵⁾



Pure Red



Steel Blue Grey Metallic



Lapis Blue Pearl ⁵⁾

Stoffpolster* Trend



Stoffpolster* Comfort



Lederpolster* Sport



* Weitere Lederfarben und Individualisierungsmöglichkeiten entnehmen Sie bitte unserer Broschüre "SUBARU EXKLUSIV" Leder.

Das „Rundum-Sorglos-Paket“.

Alle Modelle der Marke Subaru werden mit höchstmöglicher Recyclingfähigkeit konzipiert und die Fahrzeugteile bei minimaler Umweltbelastung produziert. Mit der Fünffach-Garantie* bietet Subaru ein umfassendes Paket für jeden neuen Levorg: 5 Jahre Garantie* bis 160.000 km (Anschlussgarantie bis 8 Jahre / 200.000 km optional bei teilnehmenden Subaru-Partnern erhältlich), 12 Jahre Garantie gegen Durchrostung, 3 Jahre Garantie gegen Oberflächenkorrosion und 2 Jahre Garantie* auf Original-Ersatzteile und Zubehör. Der Subaru Euro-Service „Assistance“ begleitet Sie rund um die Uhr in Europa. Diesen Schutzbrief erhalten Sie automatisch mit jedem neuen Subaru. Er gilt analog zur 5-Jahres-Garantie* und bürgt im Falle einer Panne bzw. eines Unfalls gemäß den Bedingungen des Subaru Euro-Service „Assistance“ für Pannenhilfe bzw. Abschleppen, Mietwagen, Übernachtung, Rücktransport für Fahrzeuginsassen und Fahrzeug, Unfallbergung sowie Beschaffung von Ersatzteilen. Über 400 Subaru-Partner in Deutschland sorgen für reibungslosen Service inklusive Übernacht-Ersatzteil-Dienst. Hochqualifizierte Fachleute gewährleisten optimale Service-Qualität. Dort erfahren Sie auch alles über die günstigen Leasing- und Finanzierungsmöglichkeiten von Subaru.



Dies ist eine Information der SUBARU Deutschland GmbH. Alle Informationen in dieser Broschüre beziehen sich auf das Modelljahr 2017. Die Preise verstehen sich als unverbindliche Preisempfehlung des Importeurs in Euro inkl. 19% MwSt. (sofern gesetzlich vorgeschrieben), zzgl. Überführungskosten. Diese Preisliste ist ab August 2016 gültig. Ausrüstung und technische Daten der Subaru Modelle können jederzeit und ohne Ankündigung geändert werden. Farbabweichungen sind drucktechnisch bedingt. Druckfehler und Irrtümer vorbehalten.

*Die gesetzlichen Rechte des Käufers bleiben daneben uneingeschränkt bestehen.



SUBARU Deutschland GmbH - 61167 Friedberg/Hessen - Telefon: 0 60 31 / 60 60

www.subaru.de